

Pièce de transformation

11069045

Pièce de transformation rigide VEX560



Pièce de transformation rectangulaire/circulaire VEX500

Description produit

Cette pièce de transformation pour Centrale de Traitement d'Air permet de passer d'un raccordement rectangulaire côté CTA à un raccordement circulaire côté réseau.

Domaines d'application

Habitat résidentiel collectif, Neuf, Rénovation, Locaux tertiaires

Mise en oeuvre

- les pièces de transformation peuvent être installées en extraction, soufflage, rejet ou air neuf,
- compatibles avec les registres air neuf et rejet.

Caractéristiques principales

- acier galvanisé,
- transforme un raccordement rectangulaire en un diamètre usuel.

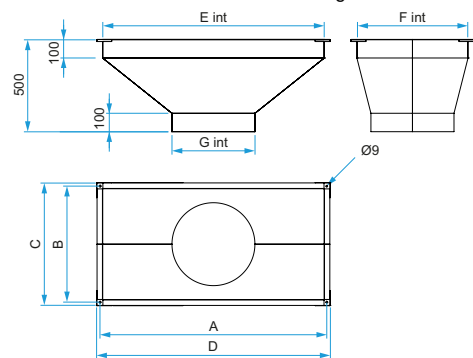

Pièce de transformation rectangulaire > circulaire VEX500

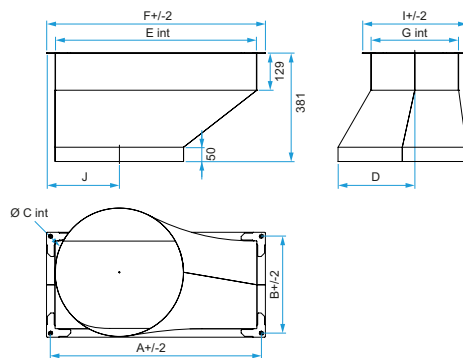

Pièce de transformation rectangulaire > circulaire VEX600

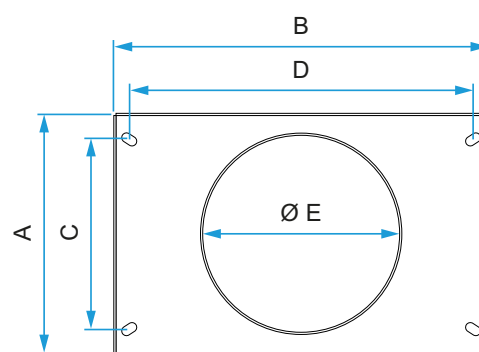

Pièce de transformation rectangulaire > circulaire VEX400