

# VENTILATEURS DE CONDUIT

IN LINE DUCT FANS  
ROHRVENTILATOR  
KANAALVENTILATOR  
VENTILATORI DI CONDOTTO  
VENTILADORES DE CONDUCTO

## IN LINE XS IN LINE XPro

Notice d'installation **FR**

Assembly instructions **GB**

Montageanleitung **DE**

Installatiehandleiding **NL**

Istruzioni di montaggio **IT**

Manual de montaje **ES**



[www.aldes.com](http://www.aldes.com)



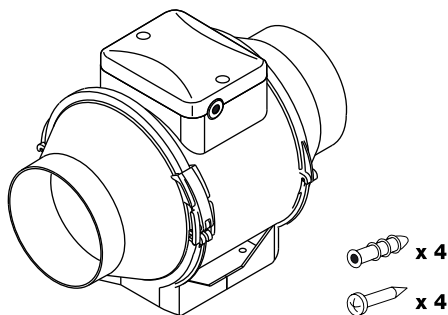

**TABLE DES MATIÈRES • CONTENTS • INHALTSVERZEICHNIS  
• INHOUDSTABEL • SOMMARIO • ÍNDICE**

<b>1. IDENTIFICATION • IDENTIFICATION • KENNZEICHNUNG</b> • IDENTIFICATIE • IDENTIFICAZIONE • IDENTIFICACIÓN.....	<b>4</b>
<b>2. RECOMMANDATIONS • RECOMMENDATIONS • EMPFEHLUNGEN</b> • AANBEVELINGEN • RACCOMANDAZIONI • RECOMENDACIONES .....	<b>5</b>
<b>3. DESCRIPTION • DESCRIPTION • BESCHREIBUNG</b> • BESCHRIJVING • DESCRIZIONE • DESCRIPCIÓN.....	<b>6</b>
<b>4. RÈGLES D'EXPLOITATION • OPERATING RULES</b> • BETRIEBSVORSCHRIFTEN • GEBRUIK VOORSCHRIFTEN • REGOLE DI ESERCIZIO • NORMAS DE USO .....	<b>7</b>
<b>5. MONTAGE • ASSEMBLY • EINBAU • BEVESTIGING • MONTAGGIO</b> • MONTAJE.....	<b>9</b>
<b>6. RACCORDEMENT ÉLECTRIQUE • ELECTRICAL CONNECTION</b> • ELEKTRISCHER ANSCHLUSS • ELEKTRISCHE AANSLUITING • RACCORDO ELETTRICO • CONEXIÓN ELÉCTRICA.....	<b>10</b>
<b>7. ENTRETIEN PÉRIODIQUE (TOUS LES 6 MOIS)</b> • PERIODICAL MAINTENANCE (EVERY 6 MONTHS) • REGELMÄSSIGE INSTANDHALTUNG (ALLE 6 MONATE) • PERIODIEK ONDERHOUD (OM DE 6 MAANDEN) • MANUTENZIONE PERIODICA (OGNI 6 MESI) • MANTENIMIENTO PERIÓDICO (CADA 6 MESES) .....	<b>13</b>



1. IDENTIFICATION • IDENTIFICATION • KENNZEICHNUNG  
• IDENTIFICATIE • IDENTIFICAZIONE • IDENTIFICACIÓN



IN LINE XS / IN LINE XPro



## 2. RECOMMANDATIONS • RECOMMENDATIONS • EMPFEHLUNGEN • AANBEVELINGEN • RACCOMANDAZIONI • RECOMENDACIONES

Avant d'installer ce produit, veuillez lire attentivement cette notice, ainsi que la fiche «Mise en garde et informations réglementaires», jointe à ce produit. L'observation des règles de cette notice permet de garantir un fonctionnement fiable du produit et une bonne connaissance des exigences de maintenance.

FR

Before installing this product, please read these instructions carefully, along with the «Precautions and regulatory information» data sheet provided with the product. Observing these instructions will guarantee reliable operation of your product and good knowledge of the applicable maintenance requirements.

GB

Lesen Sie dieses Handbuch, sowie das Beilageblatt mit den „Warnhinweisen und rechtlicher Informationen“ bitte vor der Installation des Produkts sorgfältig durch. Die Einhaltung der in diesem Handbuch angeführten Regeln gewährleistet den zuverlässigen Betrieb des Produkts und die entsprechende Kenntnis der geforderten Wartungsanforderungen.

DE

Vóór u dit product installeert, moet u deze handleiding aandachtig lezen, net als het blad «Waar-schuwingen en reglementaire informatie», die bij dit product zijn gevoegd. De voorschriften van deze handleiding naleven garandeert een betrouwbare werking van dit product, en een goede kennis van de eisen voor het noodzakelijke onderhoud.

NL

Prima di installare il prodotto si prega di leggere attentamente le presenti istruzioni e la scheda «Avvertenze e informazioni regolamentari» allegata al prodotto. Osservando le regole riportate nelle presenti istruzioni si garantisce il funzionamento affidabile del prodotto e la buona conoscenza delle esigenze di manutenzione necessarie.

IT

Antes de instalar este producto, lea atentamente este manual, así como la ficha «Advertencia e informaciones reglamentarias» adjunta a este producto. La observación de las reglas de este manual permite garantizar un funcionamiento viable del producto y un buen conocimiento de las exigencias de mantenimiento solicitadas.

ES



### 3. DESCRIPTION • DESCRIPTION • BESCHREIBUNG • BESCHRIJVING • DESCRIZIONE • DESCRIPCIÓN

FR

Gamme IN LINE XS disponible en Ø 100/125/150/160 (diamètre de raccordement en mm).  
Gamme IN LINE XPro disponible en Ø 100/125/150/160/200/250/315 (diamètre de raccordement en mm).  
Les ventilateurs sont équipés de moteurs à 2 vitesses.

.....

GB

IN LINE XS model available for Ø 100/125/150/160 (connection diameter in mm).  
IN LINE XPro model available for Ø 100/125/150/160/200/250/315 (connection diameter in mm).  
The units are fitted with 2-speed motors.

.....

DE

Das Modell IN LINE XS ist für Ø 100/125/150/160 (Anschlussdurchmesser in mm) erhältlich.  
Das Modell IN LINE XPro ist für Ø 100/125/150/160/200/250/315 (Anschlussdurchmesser in mm) erhältlich.  
Die Produkte sind mit 2-stufigen Motoren ausgestattet.

.....

NL

Model IN LINE XS beschikbaar voor Ø 100/125/150/160 (diameter van de aansluiting in mm).  
Model IN LINE XPro beschikbaar voor Ø 100/125/150/160/200/250/315 (diameter van de aansluiting in mm).  
De producten zijn uitgerust met motoren met 2 snelheden.

.....

IT

Modello IN LINE XS disponibile per Ø 100/125/150/160 (diametro di raccordo in mm).  
Modello IN LINE XPro disponibile per Ø 100/125/150/160/200/250/315 (diametro di raccordo in mm).  
I prodotti comprendono motori a 2 velocità.

.....

ES

Modelo IN LINE XS disponible en Ø 100/125/150/160 (diámetro de conexión en mm).  
Modelo IN LINE XPro disponible para Ø 100/125/150/160/200/250/315 (diámetro de conexión en mm).  
Los productos incorporan motores de 2 velocidades.



#### 4. RÈGLES D'EXPLOITATION • OPERATING RULES

- BETRIEBSVORSCHRIFTEN • GEBRUIK VOORSCHRIFTEN
- REGOLE DI ESERCIZIO • NORMAS DE USO

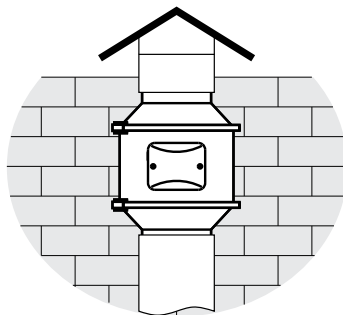
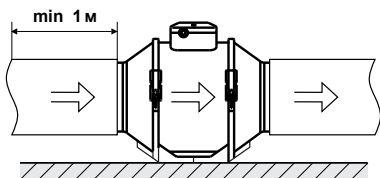
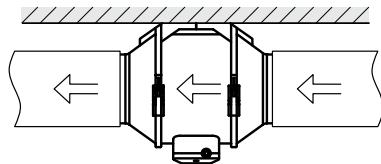
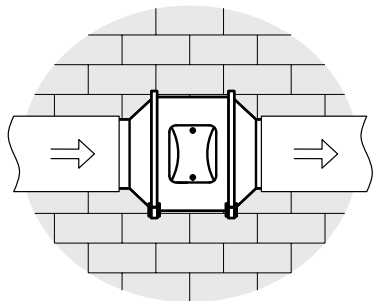

Montage horizontal ou vertical, sur plancher, mur ou plafond • Vertical or horizontal installation, on floor, wall or ceiling • Waagrechter oder senkrechter Einbau, auf dem Boden, an der Wand oder der Decke • Horizontale of verticale montage, op vloer, muur of plafond • Montaggio orizzontale o verticale, su solaio, a muro o a soffitto • Montaje horizontal o vertical, sobre forjado, pared o techo

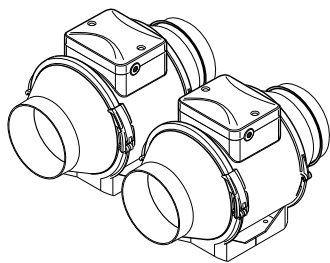

- Montage en parallèle pour plus de débit
- Parallel installation for higher airflow
  - Parallelschaltung für größere Luftmengen
  - Parallele montage voor hogere debiet
  - Montaggio in parallelo per una portata maggiore
  - Montaje en paralelo para mayor caudal

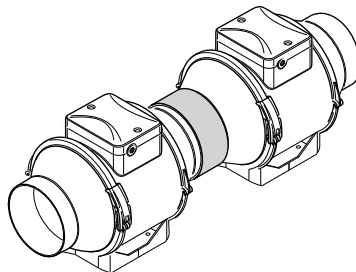

- Montage en série pour plus de pression • Serial installation for higher pressure • Serienschaltung für mehr Druck • Serielle montage voor hogere druk • Montaggio in parallelo per una pressione maggiore • Montaje en serie para mayor presión

**FR**

Conçu pour un fonctionnement avec tension 220/240V et fréquence 50/60Hz.

Le sens de circulation de l'air doit correspondre à la direction de la flèche sur le corps du ventilateur. Niveau de protection IPX4.

Le ventilateur IN LINE XS peut être utilisé à une température ambiante comprise entre +1°C et +40°C, tandis que le ventilateur IN LINE XPro peut l'être entre +1°C et +45°C. La température de l'air véhiculé ne doit pas dépasser +60°C.

.....

**GB**

Designed to operate using a 220/240V and 50/60Hz power supply.

The airflow direction must match that of the arrow indicated on the fan unit body.

IP 44 protection rating.

The IN LINE XS fan unit can be used at an ambient temperature between +1°C and +40°C while the IN LINE XPro fan unit can be used at between +1°C and +45°C. The temperature of the blown air should not exceed +60°C.

.....

**DE**

Das Produkt ist für eine Betriebsspannung von 220/240V und eine Frequenz von 50/60Hz ausgelegt. Die Strömungsrichtung der Luft muss der Pfeilrichtung auf dem Ventilatorgehäuse entsprechen. Schutzart IPX4.

Das Gebläse IN LINE XS kann bei einer Umgebungstemperatur zwischen +1°C und +40°C betrieben werden, während das Gebläse IN LINE XPro zwischen +1°C und +45°C werden kann. Die Förder-temperatur darf +60°C nicht übersteigen.

.....

**NL**

Ontworpen voor gebruik met een spanning van 220/240V en frequentie van 50/60Hz.

De richting van de luchtstroom moet overeenstemmen met de richting van de pijl op het huis van de ventilator.

Beschermingsniveau IPX4.

De ventilator IN LINE XS kan worden gebruikt bij een omgevingstemperatuur tussen +1°C en +40°C, terwijl de ventilator IN LINE XPro kan worden gebruikt tussen +1°C en +45°C. De temperatuur van de verplaatste lucht mag niet hoger zijn dan +60°C.

.....

**IT**

Disegnato per funzionare alla tensione di 220/240V e alla frequenza di 50/60Hz.

Il senso di circolazione dell'aria deve corrispondere alla direzione della freccia sul corpo del ventilatore. Livello di protezione IPX4.

Il ventilatore IN LINE XS può essere utilizzato a temperatura ambiente compresa tra +1°C e +40°C, mentre l'intervallo di temperatura ammissibile per il ventilatore IN LINE XPro è tra +1°C e +45°C. La temperatura dell'aria veicolata non deve superare +60°C.

.....

**ES**

Diseñado para funcionar con una tensión de 220/240V y una frecuencia de 50/60Hz.

El sentido de circulación del aire debe corresponder a la dirección de la flecha en el cuerpo del ventilador.

Nivel de protección IPX4.

El ventilador IN LINE XS se puede utilizar a una temperatura ambiente situada entre +1°C y +40°C, mientras que el ventilador IN LINE XPro se puede utilizar entre +1°C y +45°C. La temperatura del aire transportado no debe exceder +60°C.





## 5. MONTAGE • ASSEMBLY • EINBAU • BEVESTIGING • MONTAGGIO • MONTAJE

**FR** Travailler hors tension.

**NL** Spanningsloos werken.

**GB** Disconnect power.

**IT** Lavorare fuori tensione.

**DE** Nur im ausgeschalteten Zustand arbeiten.

**ES** Cortar la alimentación.

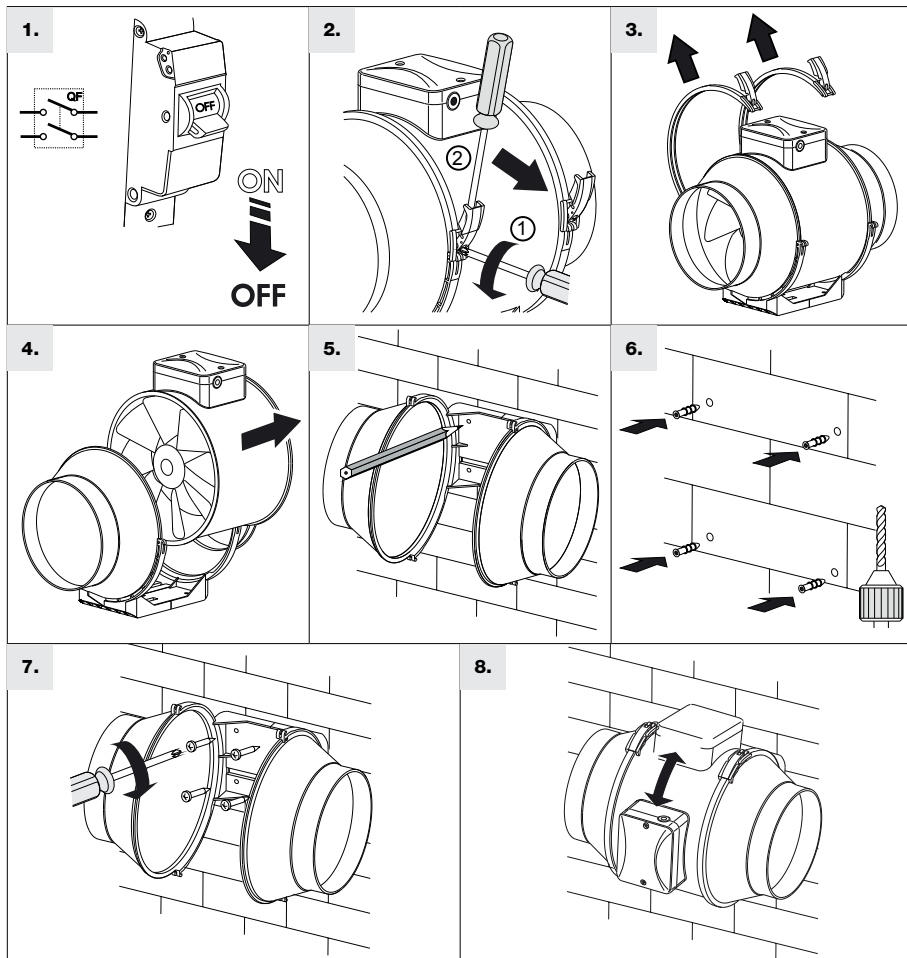



6. RACCORDEMENT ÉLECTRIQUE • ELECTRICAL CONNECTION  
• ELEKTRISCHER ANSCHLUSS • ELEKTRISCHE AANSLUITING  
• RACCORDO ELETTRICO • CONEXIÓN ELÉCTRICA

FR Travailler hors tension.

NL Spanningsloos werken.

GB Disconnect power.

IT Lavorare fuori tensione.

DE Nur im ausgeschalteten Zustand arbeiten.

ES Cortar la alimentación.

1.

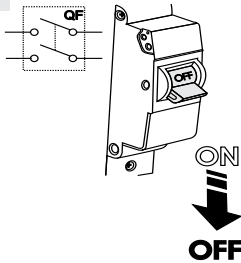

2.

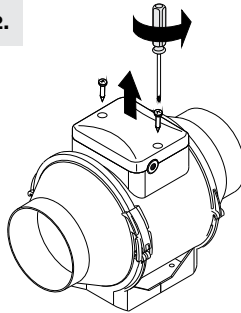

3.

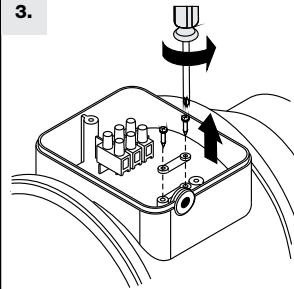

4.

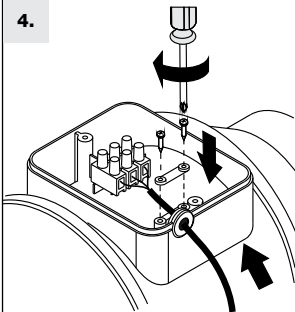

5.

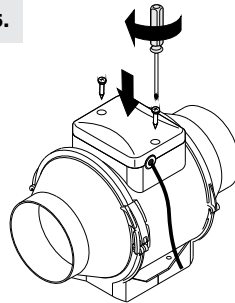

6.

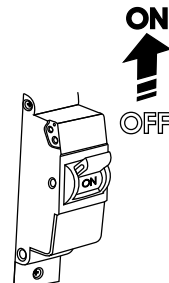

# IN LINE XS 100/125



**FR** Travailler hors tension.

**NL** Spanningsloos werken.

**GB** Disconnect power.

**IT** Lavorare fuori tensione.

**DE** Nur im ausgeschalteten Zustand arbeiten.

**ES** Cortar la alimentación.

**1.**

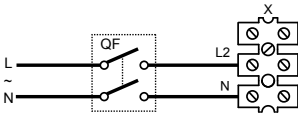

**MAX**

**2.**

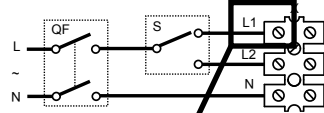

**MAX / MIN**

**3.**

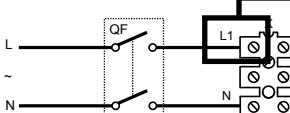

**MIN**

**2. + 3.**

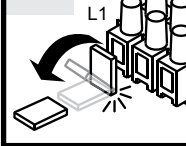

## Légende • Key • Legende • Verklaring • Legenda • Leyenda

**L1** – Vis de serrage de la vitesse minimale • Minimum speed screw • Klemmschraube für die Minimalgeschwindigkeit • Klemschroef voor lage snelheid • Vite di serraggio velocità minima • Tornillo de apriete de la velocidad mínima

**L2** – Vis de serrage de la vitesse maximale • Maximum speed screw • Klemmschraube für die Maximalgeschwindigkeit • Klemschroef voor hoge snelheid • Vite di serraggio velocità massima • Tornillo de apriete de la velocidad máxima

**QF** – Disjoncteur • Circuit breaker • Automatischer Schalter • Automatische zekering • Interruttore automatico • Interruptor automático

**S** – Interrupteur • Switch • Schalter • Schakelaar • Interruttore • Interruptor

**X** – Serre-fils d'entrée • Input cable clamp • Eingangskabelklemme • Aansluitklem voor ingang • Serrafilo di ingresso • Regleta de conexión

**MAX**

Raccordement sur vitesse max. • Connection to maximum speed • Anschluss auf max. Geschwindigkeit • Aansluiting aan hoge snelheid • Raccordo su velocità max • Conexión en velocidad máx.

**MIN**

Raccordement sur vitesse min. • Connection to minimum speed • Anschluss auf min. Geschwindigkeit • Aansluiting aan lage snelheid • Raccordo su velocità min • Conexión en velocidad mín.

**MAX / MIN**

Raccordement sur vitesses max/min. • Connection to max/min speeds • Anschluss auf max./min. Geschwindigkeit • Aansluiting aan lage en hoge snelheid • Raccordo su velocità max/min • Conexión en velocidad máx/min



Disjoncteur • Circuit breaker • Automatischer Schalter • Automatische zekering • Interruttore automatico • Disyuntor



Interrupteur • Switch • Externe(r) Schalter • Schakelaar • Interruttore • Interruptor

# IN LINE XS 150/160 et IN LINE XPro 100/125/150/160/200/250/315



**FR** Travailler hors tension.

**NL** Spanningsloos werken.

**GB** Disconnect power.

**IT** Lavorare fuori tensione.

**DE** Nur im ausgeschalteten Zustand arbeiten.

**ES** Trabajar sin tensión.

1.

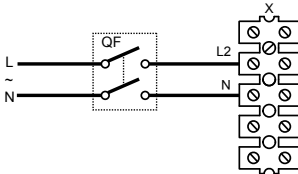

MAX

2.

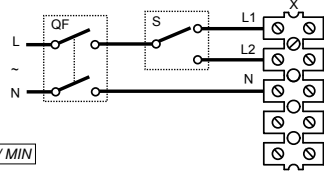

MAX / MIN

3.

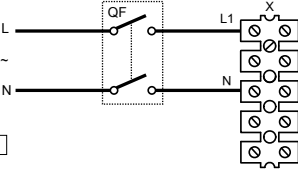

MIN

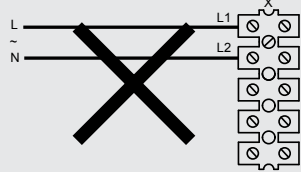

## Légende • Key • Legende • Verklaring • Legenda • Leyenda

**L1** – Vis de serrage de la vitesse minimale • Minimum speed screw • Klemmschraube für die Minimalgeschwindigkeit • Klemschroef voor lage snelheid • Vite di serraggio velocità minima • Tornillo de apriete de la velocidad mínima

**L2** – Vis de serrage de la vitesse maximale • Maximum speed screw • Klemmschraube für die Maximalgeschwindigkeit • Klemschroef voor hoge snelheid • Vite di serraggio velocità massima • Tornillo de apriete de la velocidad máxima

**QF** – Disjoncteur • Circuit breaker • Automatischer Schalter • Automatische zekering • Interruttore automatico • Interruptor automático

**S** – Interrupteur • Switch • Schalter • Schakelaar • Interruttore • Interruttore

**X** – Serre-fils d'entrée • Input cable clamp • Eingangskabelklemme • Aansluitklem voor ingang • Serrafilo di ingresso • Regleta de conexión

MAX

Raccordement sur vitesse max. • Connection to maximum speed • Anschluss auf max. Geschwindigkeit • Aansluiting aan hoge snelheid • Raccordo su velocità max • Conexión en velocidad máx.

MIN

Raccordement sur vitesse min. • Connection to minimum speed • Anschluss auf min. Geschwindigkeit • Aansluiting aan lage snelheid • Raccordo su velocità min • Conexión en velocidad mín.

MAX / MIN

Raccordement sur vitesses max/min. • Connection to max/min speeds • Anschluss auf max./min. Geschwindigkeit • Aansluiting aan lage en hoge snelheid • Raccordo su velocità max/min • Conexión en velocidad máx/mín



Disjoncteur • Circuit breaker • Automatischer Schalter • Automatische zekering • Interruttore automatico • Disyuntor



Interrupteur • Switch • Externe(r) Schalter • Schakelaar • Interruttore • Interruttore



**7. ENTRETIEN PÉRIODIQUE (TOUS LES 6 MOIS) • PERIODICAL MAINTENANCE (EVERY 6 MONTHS) • REGELMÄSSIGE INSTANDHALTUNG (ALLE 6 MONATE) • PERIODIEK ONDERHOUD (OM DE 6 MAANDEN) • MANUTENZIONE PERIODICA (OGNI 6 MESI) • MANTENIMIENTO PERIÓDICO (CADA 6 MESES)**

**FR** Travailler hors tension.

**NL** Spanningsloos werken.

**GB** Disconnect power.

**IT** Lavorare fuori tensione.

**DE** Nur im ausgeschalteten Zustand arbeiten.

**ES** Cortar la alimentación.

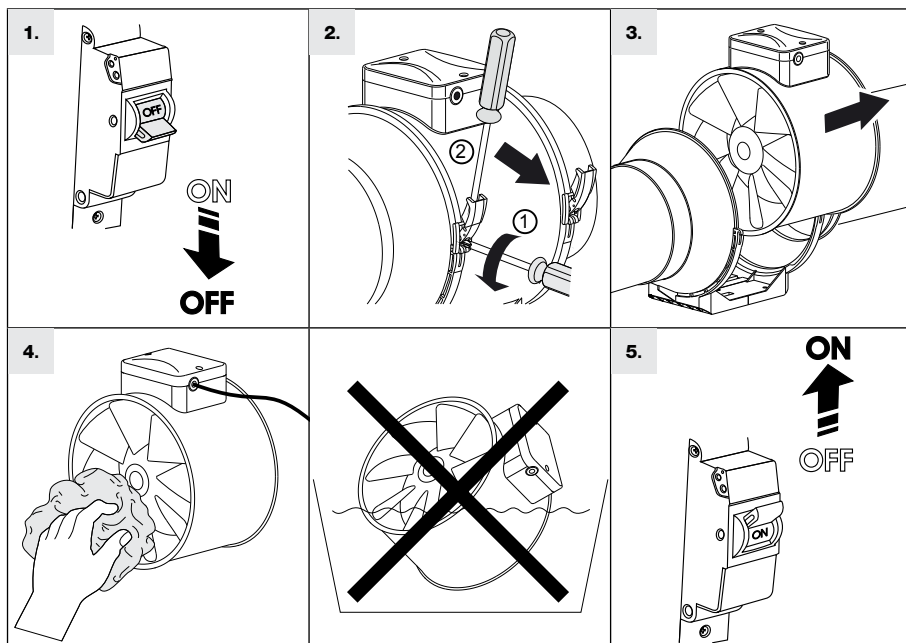

Nettoyer à l'aide d'un torchon doux et d'eau savonneuse. Après le nettoyage, essuyer soigneusement la surface. Eviter l'entrée de liquides sur les composants électriques.

**FR**

Clean using a soft cloth and soapy water. Wipe dry all surfaces after cleaning. Prevent ingress of liquids into electrical components.

**GB**

Mit einem weichen Tuch und Seifenwasser reinigen. Die Oberfläche nach dem Reinigen trocken wischen. Es sollte keinesfalls Flüssigkeit auf die elektrischen Bauteile gelangen.

**DE**

NL

Reinigen met behulp van een zachte doek en zeepwater. Na het reinigen het oppervlak droogwrijven. Vermijd dat vocht de elektrische onderdelen binnendringt.

IT

Pulire utilizzando un panno morbido e acqua saponata. Asciugare perfettamente la superficie dopo la pulizia. Evitare di far penetrare liquidi tra i componenti elettrici.

ES

Limpiar con un paño suave y agua jabonosa. A continuación, secar cuidadosamente la superficie limpiada. Evitar la entrada de líquidos en los componentes eléctricos.





[www.aldes.com](http://www.aldes.com)